

# ROSCO

CREATIEVE OPLOSSINGEN VOOR DE AFWERKING VAN WONINGEN EN INDUSTRIEBOUW

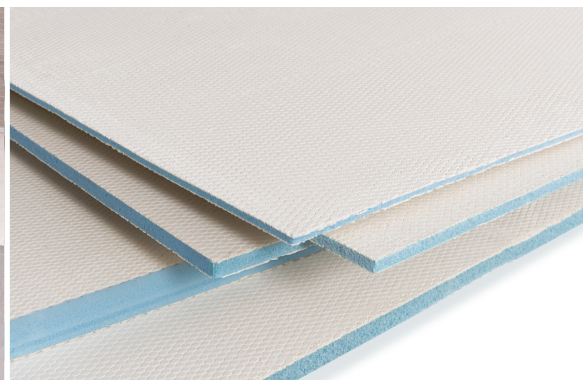

## ROSCO XPS BOUWPLATEN

TECHNISCHE PRODUCTINFORMATIE &  
VERWERKINGSVOORSCHRIFTEN

[www.rosco.eu](http://www.rosco.eu) • [info@rosco.be](mailto:info@rosco.be)

ROSCO



ROSCO: dagelijks voor u onderweg!

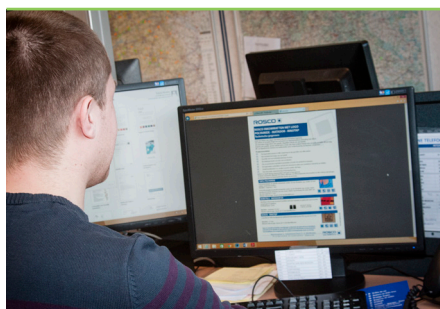

## BESTELLEN 24/24 • 7/7

Bestellen kan via:  
**bestelling@rosco.be**  
fax +32 15 29 30 25

Uw bestelling wordt de eerstvolgende werkdag klaargemaakt.



## LEVERINGEN

Onze chauffeurs gaan elke ochtend voor dag en dauw op pad om de files te snel af te zijn.

Leveringen in het buitenland worden verzorgd door vaste transportpartners.



## AFHALEN

### MECHELEN

Tel. : +32 (0) 15 29 30 20  
Fax : +32 (0) 15 29 30 25  
info@rosco.be

ma-do: 07u30 - 12u00  
13u00 - 17u00  
vrij: 07u30 - 12u00  
13u00 - 16u00

**Doorlopend afhalen mogelijk**

### WESTERLO

Tel: + 32 14 58 87 93  
westerlo@rosco.be

ma-woe: 07u00 - 09u00 & 14u30 - 15u30  
(of na afspraak)  
do: 07u00 - 12u30 & 13u00 - 15u30  
vrij: 07u00 - 09u00 & 13u30 - 14u30  
(of na afspraak)

**Afhaalsas 24/24 • 7/7**

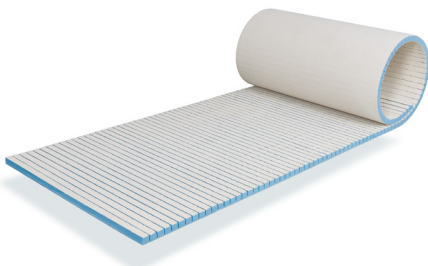
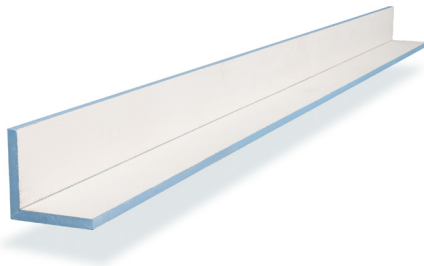
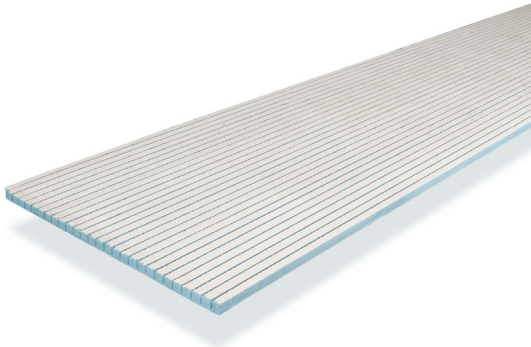

## Pagina

- 4 Productomschrijving
- 5 Technische gegevens en eigenschappen
- 6 Assortiment
- 8 Toepassing wand
- 12 Toepassing vloer
- 14 Toepassing WC plaat
- 15 Toepassing badombouw
- 16 Toepassing vloerverwarming
- 17 Ook in ons assortiment

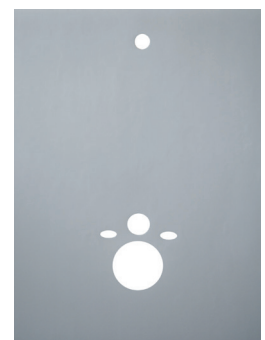

## PRODUCTOMSCHRIJVING

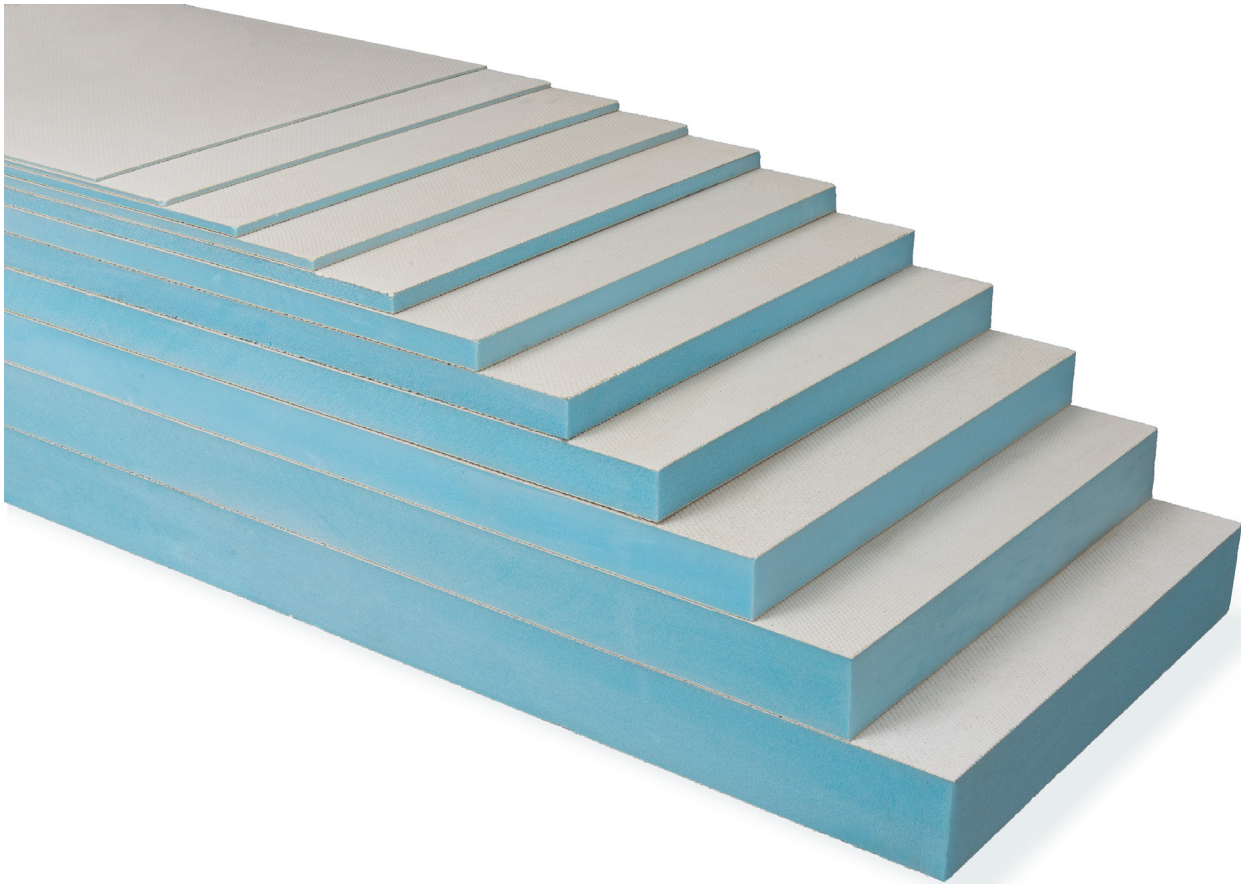

De ROSCO bouwplaat bestaat uit een blauwe kern van geëxtrudeerd polystyreen XPS, aan beide zijden voorzien van een harde, lichtgrijze laag uit microbeton, waar een glasvezelbewapening ingebed zit. De oppervlaktelaag uit microbeton heeft een honingraatvormige instempeling om een betere hechting van de lijm te verzekeren.

### TOEPASSING

Deze bouwplaat is een perfecte ondergrond voor betegeling. De elementen zijn zowel voor binnen als voor buitengebruik geschikt. Ze kunnen ingezet worden op de vloer en op de wand en in nat en in droog bereik. Deze bouwplaten kunnen eenvoudig handmatig en machinaal verzaagd worden, zodat allerlei constructies, zoals (tussen-) muren, afwerking voor hangtoilet, treden en sokkels, wasbekkendragers, badbekledingen en leidingschachten, gecreëerd kunnen worden. Mits de nodige creativiteit ook inzetbaar in wellness, bv. hammambouw. De isolerende kern biedt extra voordelen, bv. in de renovatie. Tot de verwerking, dienen de platen horizontaal, beschut, op een effen, droge ondergrond, gestockeerd te worden.

### KENMERKEN

- Licht van gewicht
- Direct betegelbaar
- Waterdicht
- Warmte isolerend

### OPSLAG

- Horizontaal
- Effen en droge omgeving
- Beschermen tegen direct zonlicht en vocht



## TECHNISCHE GEGEVENS

PRODUCT	DIKTE(MM)	BREEDTE(MM)	LENGTE(MM)	GEWICHT (±KG/ PLAAT)	U-WAARDE (W/M <sup>2</sup> K)
Bouwplaat RB	4	600	1250	2.65	13.30
	6	600	1250	2.75	7.35
	10	600	1250/2600	2.85/5.55	3.89
	12,5	600	1250/2600	3.15/6.25	3.00
	20	600	2600	6.35	1.78
	30	600	2600	6.80	1.16
	40	600	2600	7.30	0.85
	50	600	2600	7.85	0.68
	60	600	2600	10.15	0.56
	80	600	2600	10.40	0.42
	100	600	2600	10.80	0.36
Bouwplaat RB XL / XXL	10	900/1200	2600	8.33/11.10	3.89
	20	900/1200	2600	9.53/12.70	1.78
	30	900/1200	2600	10.20/13.60	1.16
	40	900/1200	2600	10.95/14.60	0.85
	50	900/1200	2600	11.78/15.70	0.68
	60	900/1200	2600	15.23/2030	0.56
Bouwplaat ILZ/IKZ met groeven L = lange zijde K = korte zijde	20 (L/K)	600	2600	6.25	n.v.t.
	20 (L/K)	600	2600	6.80	n.v.t.
	30 (L/K)	600	2600	7.85	n.v.t.
	30 (L/K)	600	2600	10.40	n.v.t.

Bewaring: horizontaal beschut stockeren op een effen, droge ondergrond

## PRODUCTEIGENSCHAPPEN

PRODUCTEIGENSCHAPPEN KERN	STANDAARD	XPS BOUWPLAAT
Drukvastheid	DIN EN826	0.47 N/mm <sup>2</sup> (bij 10% drukspanning)
Diktetolerantie bouwplaten		± 1,0 mm
Dichtheid	EN 1602	35 (±5%) kg/m <sup>3</sup>
Vervorming	ASMTD-696	15.5 x 10 <sup>-5</sup>
Lineaire uitzettingscoëfficiënt		7 x 10 <sup>5</sup>
Warmtegeleiding paneel (Lambdwaarde)	EN13164	0.033-0.036 W/mK
Brandklasse paneel	EN 13501-1	E
Brandgedrag	DIN4102	B1
	BS 476 part 6,7	Klasse 0
Temperatuurgrens paneel		- - 50°C / + 75°C
Capillaire wateropname	DIN 53428	Nihil
Wateropname	DIN 53428	0.2%
Wateropname langdurig onderdompeling	EN 12086	≤ 0,5% bij Vol.
Waterdampdiffusie weerstand	EN 12086	106 μ

# ASSORTIMENT

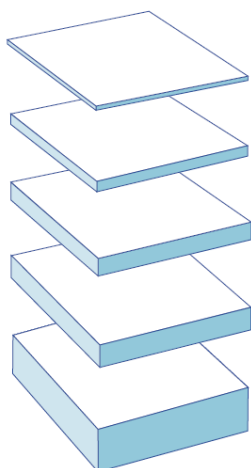

De meest toegepaste producten zijn:

## ROSCO BOUWPLAAT

### Afmetingen

- 1 1250 x 600 mm in 4 mm en 6 mm
- 2 2600 x 600 mm in 10 mm, 12,5 mm, 20 mm, 30 mm en 40 mm
- 3 2600 x 900 mm (XL) in 20 mm en 30 mm
- 4 2600 x 1200 mm (XXL) in 20 mm en 30 mm

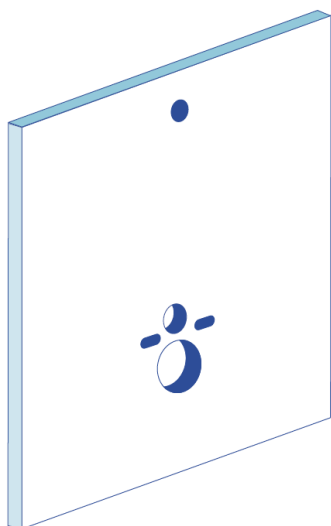

## WC PLAAT RBHT

### Afmetingen

- WC plaat RBHT 1200 x 1250 x 20 mm  
WC plaat RBHT XL 1200 x 1500 x 20 mm

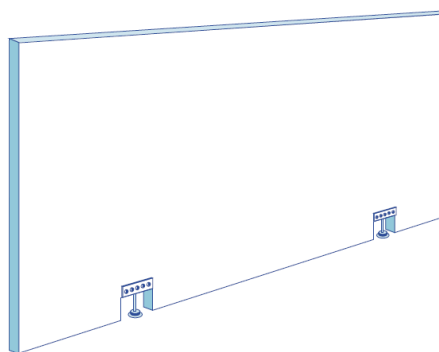

## BAD OMBOUW

### Afmeting

2100 mm x 600 mm x 30 mm

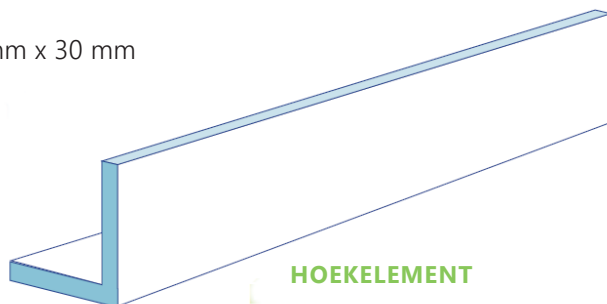

## HOEKELEMENT

### Afmetingen

variërend van 150 x 150 mm  
tot 200 x 400 mm



## ROSCO VOEGENDICHTBAND

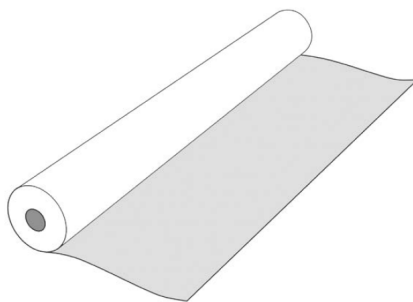

## ROSCO FOILTEC+, WATERAFDICHTINGSFOLIE



## BEWAPENINGSBAND breedte 100 mm en 150 mm



**TIP:**  
 Voor het volledige  
 assortiment verwijzen  
 wij u naar onze  
 website:  
[www.rosco.eu](http://www.rosco.eu)



**ROSCO RAPID  
 KRACHTLIJM**  
 PU-montagekit

**ROSCO M500**  
 lijm- en afdichtingskit

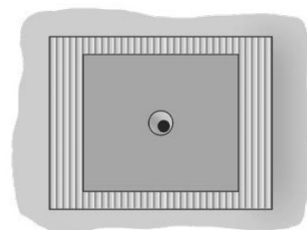
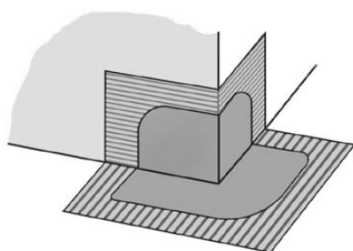
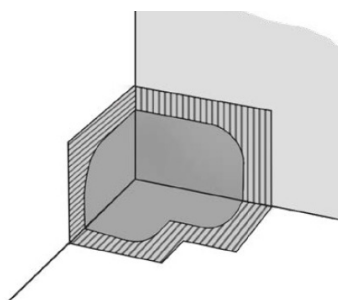

**ROSCO BINNENHOEK, BUITENHOEK EN DICHTMANCHET**



**SCHROEF EN ROZET, VERZINKT  
 EN ROZET RVS**

**METALEN SLAGPLUG**  
 80 mm, 110 mm en 140 mm

# TOEPASSING WAND

## ONDERGROND ALGEMEEN

De ondergrond moet droog, vast, stabiel en draagkrachtig zijn. Zeker voor het verkleven van de platen, vrij van stof, vuil, olie, vet, oplosmiddelen en losse delen. De nodige voorschriften van de lijmfabrikant dienen te worden gerespecteerd. Bij twijfel Rosco raadplegen.

## STEENACHTIGE/ MINERALE ONDERGROND

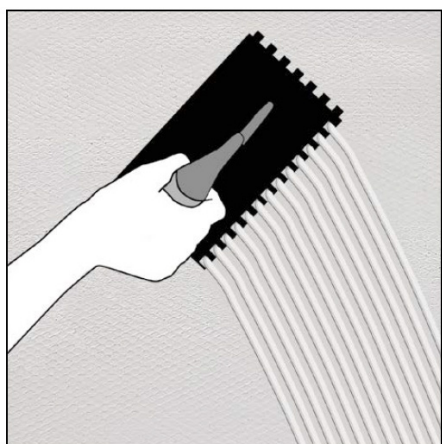

1a

Afhankelijk van de rechtheid van de ondergrond dienen de platen vol op de uitgekamde lijm gekleefd te worden, waarbij het is aan te bevelen de ondergrond met de platte kant van de lijmkam "aan te zetten".

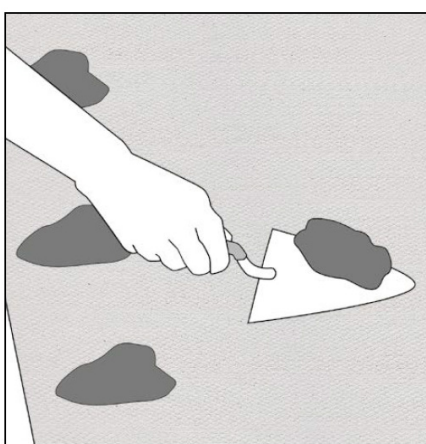

1b

Platen vanaf 20 mm dikte kunnen met behulp van lijmdotten worden geplaatst.

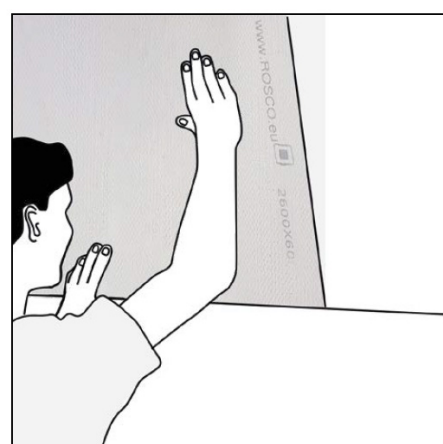

2

De platen worden stevig in de lijm aangedrukt.



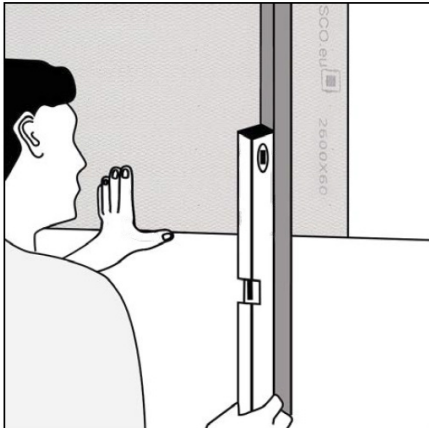

3

Met een waterpas en een rij, de platen uitrechten.

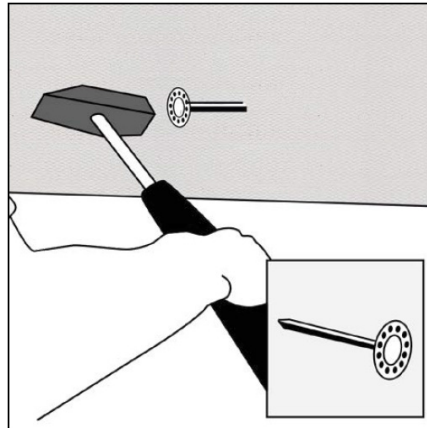

4

Ingeval van twijfel over de samenhang van de ondergrond, dienen de platen met slagpluggen in voor-geboorde gaten (8 mm) verankerd te worden op 30 cm x 30 cm, dit **na** het drogen van de lijm! De slagpluggen dienen minimaal 35 mm in de ondergrond te zitten. Het gebruik van rozetten is verplicht.

## TIP:

De gaten van te voren met een schroevendraaier aanbrengen en hier vervolgens de lijmdotsen op aanbrengen.

## TIP:

We raden 5-6 slagpluggen per m<sup>2</sup> aan. De geplaatste slagpluggen/rozetten gladstrijken met lijm.



5a

Over de naden wordt een barst-overbruggende bewapeningsband aangebracht. Vervolgens de naden gladstrijken met lijm.

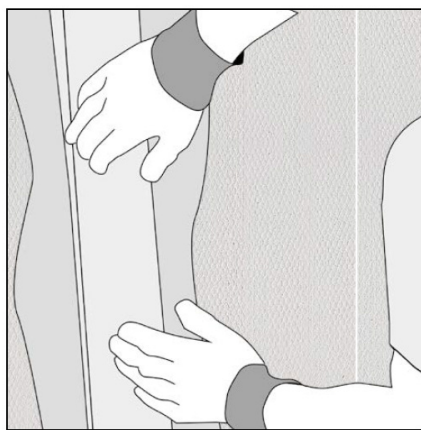

5b

In het 'natte gedeelte' over de naden 'kimband'/'dichtband' aanbrengen.

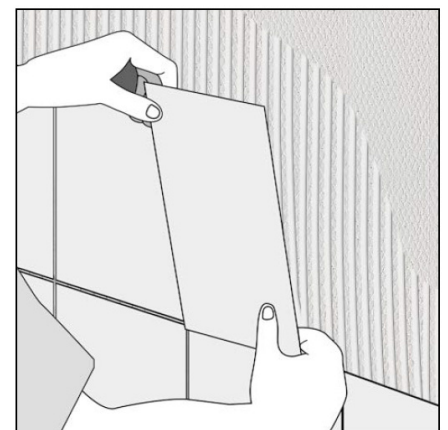

6

Platen kunnen betegeld worden.

# TOEPASSING WAND

## HOUTEN EN METAALACHTIGE ONDERGROND D.M.V. REGELWERK

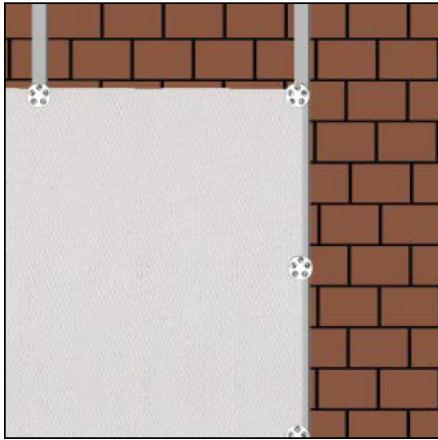

1

Er wordt uitgegaan van een perfecte en uitgerechte ondergrond. De platen worden tegen de houten (of metalen) regels geschroefd met een onderlinge afstand van 30 cm, waarbij het gebruik van rozetten verplicht is.

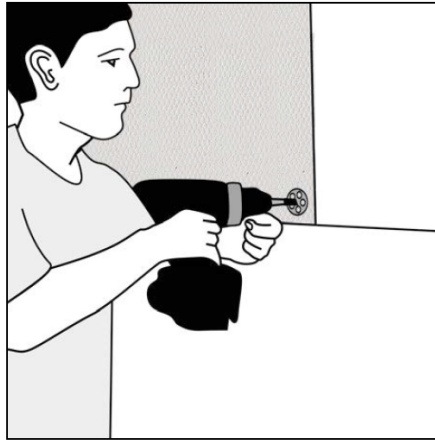

2a

De platen vastschroeven waarbij rozetten verplicht zijn.

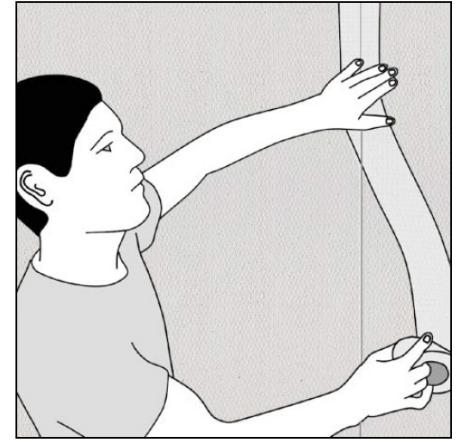

2b

Over de naden wordt een barst-overbruggende bewapeningsband gekleefd. De naden afstrijken met lijm.

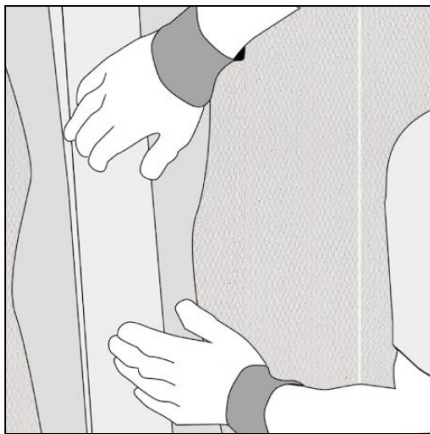

2c

In de natte ruimtes een 'Kimband'/'dichtband' aanbrengen.

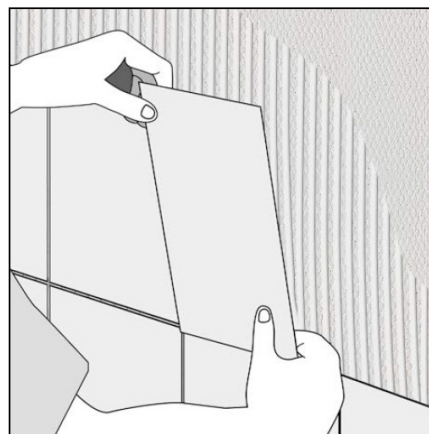

3

Platen kunnen betegeld worden.

### TIP:

Platen kunnen ook horizontaal verwerkt worden.





# TOEPASSING VLOER

## STEENACHTIGE ONDERGROND

De ondergrond moet droog, vast, stabiel en draagkrachtig zijn. Zeker voor het verlijmen van de platen, vrij van stof, vuil, olie, oplosmiddelen en losse delen. Nieuw aangelegde ondergronden dienen voldoende gedroogd te zijn.

### TIP:

In geval van twijfel over de samenhang van de ondergrond, kunnen de platen met slagpluggen in voorgeboorde gaten verankerd worden, via een raster van 30 bij 30 cm, dit na het drogen van de lijm.

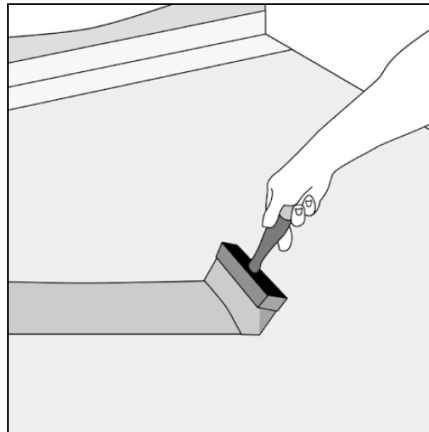

1

Ondergrond vooraf zonodig gronderen en voorzien van randstroken.

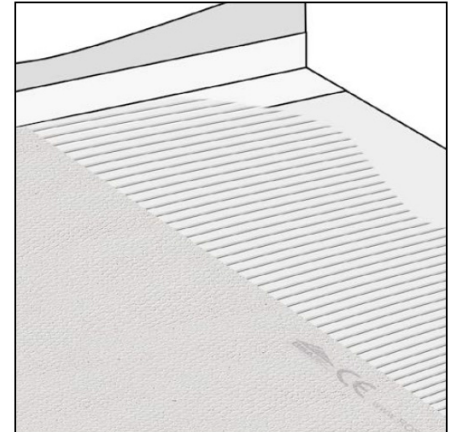

2

Afhankelijk van de rechtteid van de ondergrond, dienen de platen ofwel vol op uitgekamde lijm gekleefd te worden, ofwel op dotten. (waarbij een minimum plaatdikte van 20 mm is vereist). De platen worden met verspringende voegen (geschrinkt) in de lijm aangedrukt.

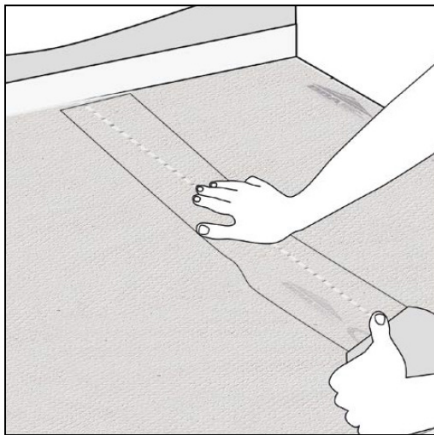

3

Over de naden wordt een barst-overbruggende bewapeningsband gekleefd. Na het respecteren van de droogtijd, zijn de platen klaar om te betegelen, waarbij het toepassen van de nodige bewegingsvoegen en soepele aansluitingen tegen vaste delen noodzakelijk is.



4

In natte ruimtes dienen de naden en daar waar gaten in de platen zijn aangebracht te worden afgedicht met de Rosco FOILTEC+ (waterafdichting) en Rosco voegendichtband.

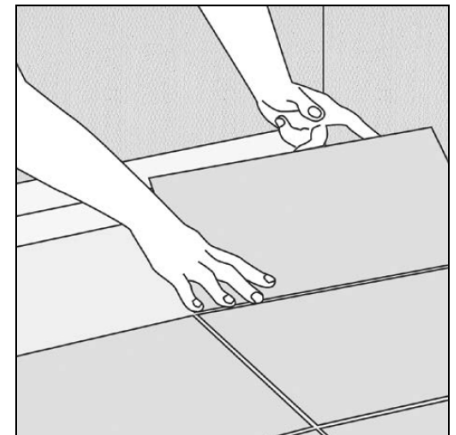

5

De (vloer) tegels kunnen worden aangebracht met een minimale afmeting van 10 x 10 cm en voldoende dikte van minimaal 7 mm.



## HOUTEN ONDERGROND

De ondergrond moet droog, vast, vormstabiel en draagkrachtig zijn. Zeker voor het verlijmen van de platen, vrij van stof, vuil, olie, oplosmiddelen en losse delen.

### TIP:

Door eerst een plaat van 4mm te schroeven op de houten ondergrond ontkoppel je de houten vloer. Het is niet aan te bevelen om Rosco bouwplaten direct op een houten vloer te lijmen.

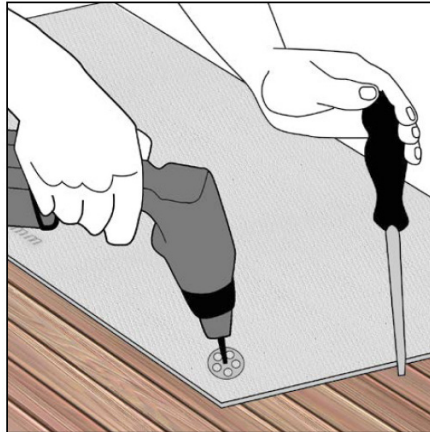

1

Houten ondergrond vooraf eerst voorzien van een Rosco 4 of 6 mm plaat welke met schroeven en rozetten moet worden voorzien in een raster van 30 x 30 cm. De platen verspringend aanbrengen en voorzien van randstroken.

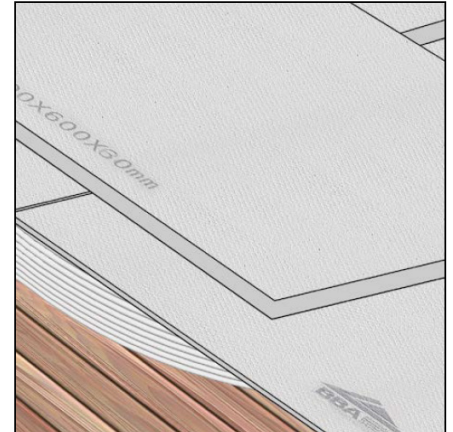

2

Afhankelijk van de rechteheid van de ondergrond, dienen de platen ofwel vol op uitgekamde lijm gekleefd te worden, ofwel op dotten. (waarbij een minimum plaatdikte van 20 mm is vereist). De platen worden met verspringende voegen (geschrankt) in de lijm aangedrukt.

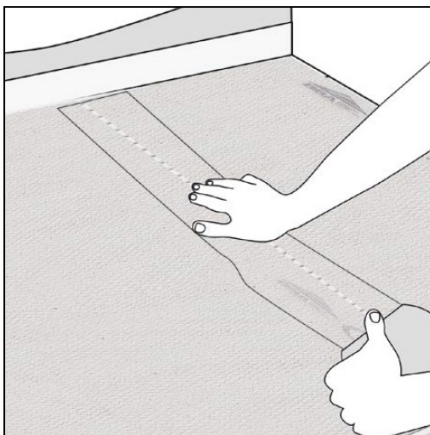

3

Over de naden wordt een barst-overbruggende bewapeningsband gekleefd. Vervolgens de naden afstrijken met de tegellijm. Na het respecteren van de droogtijd, zijn de platen klaar om te betegelen, waarbij het toepassen van de nodige bewegingsvoegen en soepele aansluitingen tegen vaste delen noodzakelijk is.

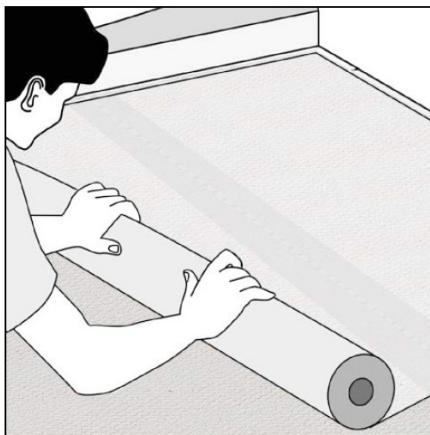

4

In natte ruimtes dienen de naden en daar waar gaten in de platen zijn aangebracht te worden afgedicht met de Rosco FOILTEC+ (waterafdichting) en Rosco voegendichtband.

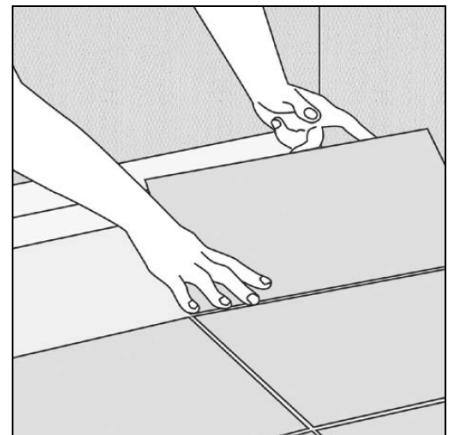

5

De (vloer) tegels kunnen worden aangebracht met een minimale afmeting van 10 x 10 cm en voldoende dikte van minimaal 7 mm.

## TOEPASSING 'WC PLAAT', ROSCO RBHT (XL)

De Rosco 'WC plaat' is leverbaar in 2 uitvoeringen. Beide voorzien van 5 voorgeboorde gaten welke passend zijn voor alle merken wc elementen. RBHT, 1200 x 1250 x 20 mm, RBHT XL, 1200 x 1500 x 20 mm, geschikt voor alle situaties.

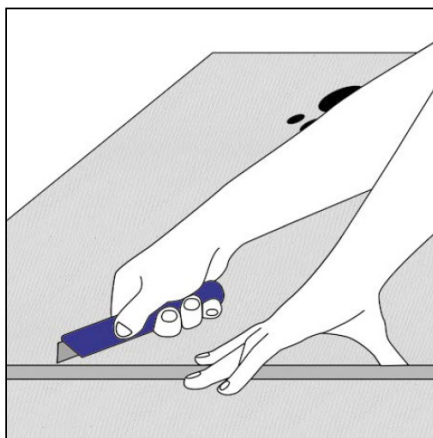

1

De Rosco RBHT (XL) met een breekmes of decoupeerzaag in het benodigde formaat snijden.

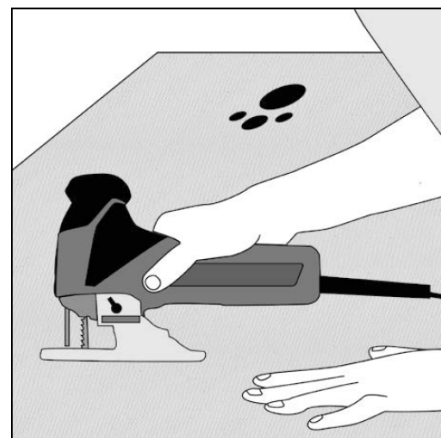

2

Met behulp van een decoupeerzaag de bedieningsplaat uitzagen.

**TIP:**  
Je kunt de RBHT (XL) ook aan het frame bevestigen met zelf tapende schroeven en rozetten!

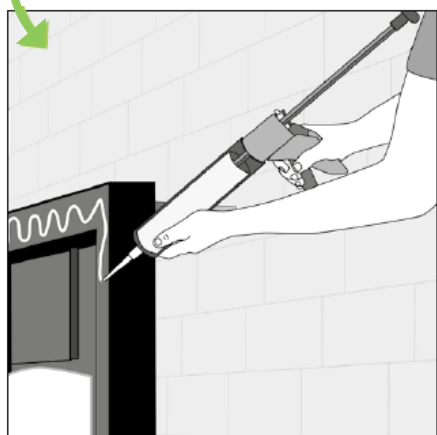

3

De Rosco RBHT (XL) met behulp van de Rosco Rapid supersterk krachtlijm op het wc element verlijmen.

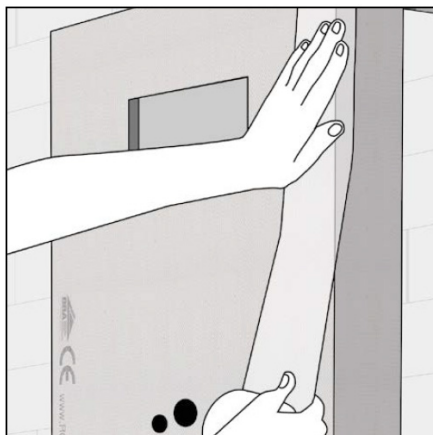

4

De overige gezaagde stroken met behulp van de Rosco Rapid lijm bevestigen en zelfklevende Rosco bewapeningsband over de voegen aanbrengen.

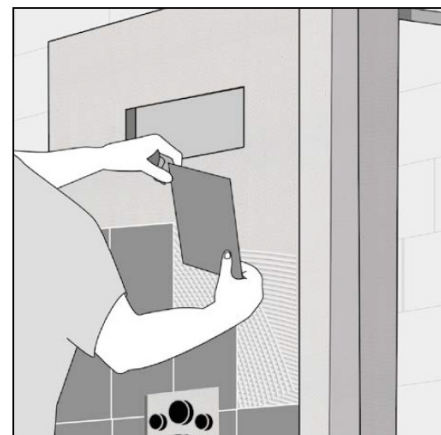

5

De Rosco RBHT (XL) kan nu direct betegeld worden.

Rosco badombouw platen voor snelle montage. Hoogteverschillen en oneffenheden op de ondergrond worden gecompenseerd door de verstelbare voetjes.

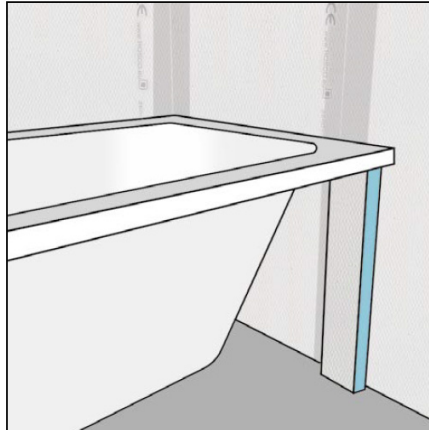

1

Aanslaglijst tegen muur monteren met behulp van Rosco Rapid krachtlijm of schroef en rozet.

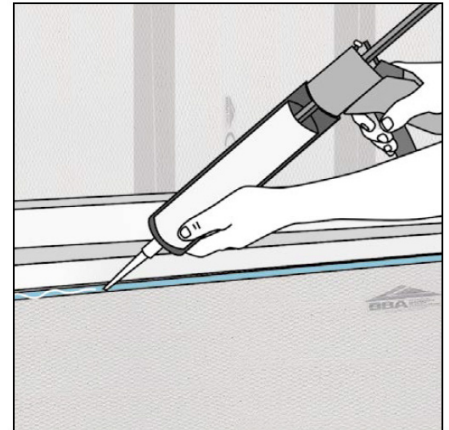

2

De bovenkant en zijkanten voorzien van Rosco M500 krachtlijm.

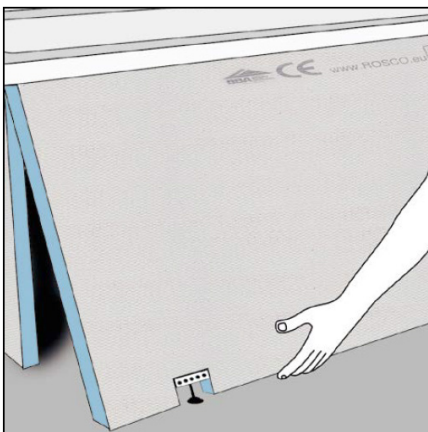

3

De Rosco badplaat onder het bad schuiven en in de juiste positie brengen.

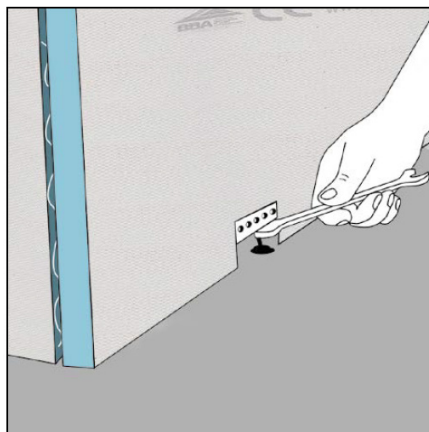

4

Voor het wegwerken van een eventueel hoogte verschil kunnen de Rosco pootjes versteld worden. Opmerking: de naden voorzien van een Rosco zelfklevende bewapeningsband en klaar om te betegelen!



## TOEPASSING VLOERVERWARMING

De Rosco XPS platen zijn uitermate geschikt voor toepassing met vloerverwarming. De bouwplaat werkt als ontkoppeling, heeft een goede isolatiewaarde en korte reactietijd. Wij adviseren voor de vloer onze speciale vloerplaat in 30 mm of 50 mm welke is voorzien van vertande randen om koudebruggen te vermijden! Gebruik de vloerplaten van 30 mm of 50 mm en verlijm ze op een vlakke, droge, vet- en stofvrije ondergrond.

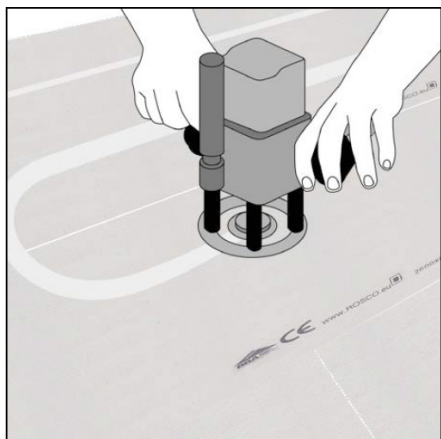

1

Gebruik een bovenfrees en frees op identieke breedte van de toegepaste slang en 4 mm dieper dan de slang.

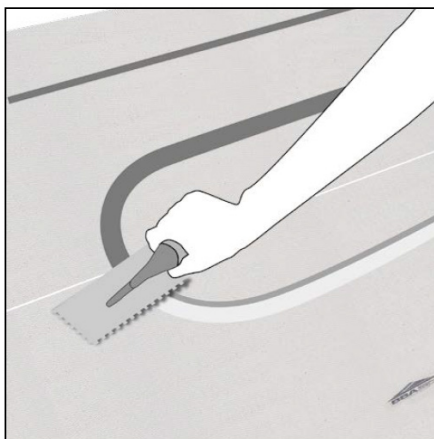

2

De verwarmingsslangen inleggen en afsmeren met de tegellijm en voorzien van de Rosco bewapeningsband.

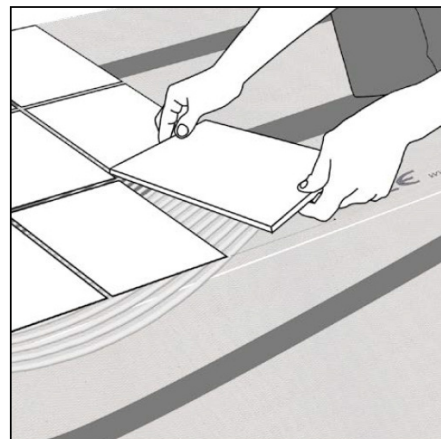

3

De platen zijn nu geschikt om te tegelen met een minimum dikte van de tegel van 7 mm en in het formaat vanaf 15 x 15 cm.

### TIP:

Bij geringe opbouw hoogte kun je ideaal een elektrische vloerverwarming systeem toepassen!

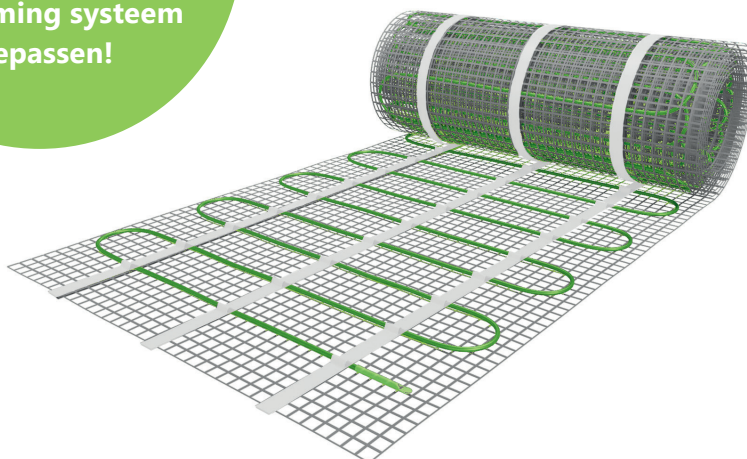



#### **PUNTAFWATERING**

Leverbaar in 900 x 900 mm en 1200 x 1200 mm inclusief rooster in Inox 316 met kogelgewricht-afvoer centraal en decentraal.



#### **LIJNAFWATERING DECENTRAAL**

Leverbaar in o.a. 900 x 900 mm en 900 x 1200 mm. Inclusief goot in inox 316 en kogelgewricht-afvoer en 3 types rooster.



# OOK IN HET ASSORTIMENT

## BADOMBOUW







**BADOMBOUW ONDERPLINT**

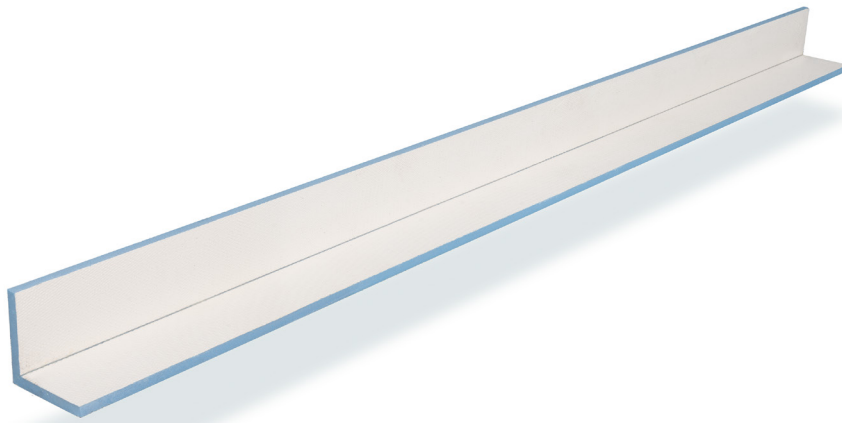

**HOEKELEMENTEN**

Rosco bouwplaat in hoekvorm aan beide zijden bekleed. Snel en eenvoudig voor horizontale en verticale constructies.



# ROSCO XPS BOUWPLATEN

TECHNISCHE PRODUCTINFORMATIE &  
VERWERKINGSVOORSCHRIFTEN

## Rosco Westerlo

Moestoemaatheide 16 B  
B-2260 Westerlo  
België  
Tel.: +32 14 58 87 93

## Rosco Mechelen

Industrie Noord Zone C  
Wayenborgstraat 16  
B-2800 Mechelen  
België  
Tel.: +32 15 29 30 20

[www.rosco.eu](http://www.rosco.eu) • [info@rosco.be](mailto:info@rosco.be)

